

**DAIKIN**

# INSTALLATION MANUAL

## R410A Split Series

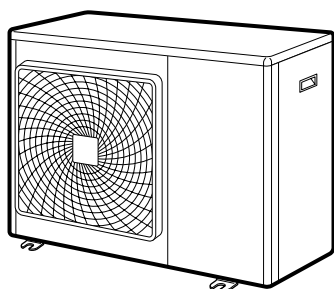

### Models

**RXS71FAV1B8    RKS71FAV1B**

**RX71GV1B8    RKS71FV1B**

**RXS71FAV1B9**

**RX71GV1B9**

**RXS71FAV1B**

**RXS71FV1B**

**RX71GV1B**

Installation manual  
R410A Split series

**English**

Installationsanleitung  
Split-Baureihe R410A

**Deutsch**

Manuel d'installation  
Série split R410A

**Français**

Montagehandleiding  
R410A Split-systeem

**Nederlands**

Manual de instalación  
Serie Split R410A

**Español**

Manuale d'installazione  
Serie Multiambienti R410A

**Italiano**

Εγχειρίδιο εγκατάστασης  
διαιρούμενης σειράς R410A

**Ελληνικά**

Manual de Instalação  
Série split R410A

**Portugues**

Руководство по монтажу  
Серия R410A с раздельной установкой

**Русский**

Montaj kılavuzları  
R410A Split serisi

**Türkçe**



# Προφυλάξεις ασφαλείας

- Οι προφυλάξεις που περιγράφονται εδώ χαρακτηρίζονται ως ΠΡΟΕΙΔΟΠΟΙΗΣΗ και ΠΡΟΣΟΧΗ. Και οι δυο περιέχουν σημαντικές πληροφορίες σχετικά με την ασφάλεια. Σιγουρευτείτε ότι ακολουθείτε όλες τις προφυλάξεις χωρίς παράληψη.
- Σημασία των ειδοποιήσεων ΠΡΟΕΙΔΟΠΟΙΗΣΗ και ΠΡΟΣΟΧΗ

 **ΠΡΟΕΙΔΟΠΟΙΗΣΗ** ..... Παράλειψη να ακολουθήσετε αυτές τις οδηγίες σωστά, μπορεί να προκαλέσει ατομικό τραυματισμό ή απώλεια ζωής.



 **ΠΡΟΣΟΧΗ** ..... Παράλειψη να τηρήσετε αυτές τις οδηγίες σωστά, μπορεί να προκαλέσει ζημιά σε περιουσιακό στοιχείο ή ατομικό τραυματισμό, ο οποίος να είναι σοβαρός ανάλογα με τις περιστάσεις.

- Τα σύμβολα ασφαλείας που εμφανίζονται σε αυτό το εγχειρίδιο έχουν τις ακόλουθες έννοιες:

 Σιγουρευτείτε ότι ακολουθείτε τις οδηγίες.	 Σιγουρευτείτε ότι εγκαταστήσετε γείωση.	 Ποτέ μη το προσπαθήσετε.
--	---	--

- Μετά την ολοκλήρωση της εγκατάστασης, κάνετε μια δοκιμαστική λειτουργία για να ελέγξετε αν υπάρχουν λάθη και εξηγήστε στον πελάτη πώς να λειτουργήσει και φροντίσει το κλιματιστικό με την βοήθεια του εγχειρίδιου λειτουργίας.

## ΠΡΟΕΙΔΟΠΟΙΗΣΗ

- Ζητήστε από τον εμπορικό σας αντιπρόσωπο ή εξουσιοδοτημένο προσωπικό να εκτελέσει εργασία εγκατάστασης. Μην προσπαθήσετε να εγκαταστήσετε το κλιματιστικό μόνοι σας. Τυχόν εσφαλμένη εργασία εγκατάστασης μπορεί να προκαλέσει διαρροή νερού, ηλεκτροπληξία ή πυρκαγιά.
- Εγκαταστήστε το κλιματιστικό σύμφωνα με τις οδηγίες σε αυτό το εγχειρίδιο εγκατάστασης. Τυχόν εσφαλμένη εργασία εγκατάστασης μπορεί να προκαλέσει διαρροή νερού, ηλεκτροπληξία ή πυρκαγιά.
- Σιγουρευθείτε ότι χρησιμοποιήσατε μόνο τα υποδεικνυόμενα εξαρτήματα και μέρη για την εργασία εγκατάστασης. Παράλειψη να χρησιμοποιήσετε τα υποδεικνυόμενα μέρη μπορεί να προκαλέσει πτώση της μονάδας, διαρροή νερού, ηλεκτροπληξία ή πυρκαγιά.
- Εγκαταστήστε το κλιματιστικό σε κάποια βάση αρκετά ισχυρή ώστε να αντέχει το βάρος της μονάδας. Μια βάση ανεπαρκούς ισχύος μπορεί να προκαλέσει πτώση της συσκευής και τραυματισμό.
- Η ηλεκτρική εργασία πρέπει να εκτελείται σύμφωνα με τη σχετικές τοπικές και εθνικές νομοθεσίες και με τις οδηγίες σε αυτό το εγχειρίδιο εγκατάστασης. Σιγουρευθείτε ότι χρησιμοποιήσατε ξεχωριστή γραμμή παροχής ρεύματος και μόνο. Η μη επαρκής χωρητικότητα κυκλώματος ισχύος και εσφαλμένη εργασία μπορεί να προκαλέσει ηλεκτροπληξία ή πυρκαγιά.
- Χρησιμοποιήστε ένα καλώδιο κατάλληλου μήκους. Μην χρησιμοποιήσετε καλώδια με συνδέσεις ή ένα καλώδιο επέκτασης, γιατί αυτό μπορεί να προκαλέσει υπερθέρμανση, ηλεκτροπληξία ή πυρκαγιά.
- Σιγουρευτείτε ότι όλη η καλωδίωση έχει σταθεροποιηθεί στη θέση της, τα υποδεικνυόμενα καλώδια χρησιμοποιούνται, και ότι δεν υπάρχει καμία πίεση στις συνδέσεις ακροδεκτών ή τα καλώδια. Εσφαλμένες συνδέσεις ή εσφαλμένη σταθεροποίηση των καλωδίων μπορεί να προκαλέσει ασυνήθιστη υπερθέρμανση ή πυρκαγιά.
- Κατά την καλωδίωση παροχής ρεύματος και τη σύνδεση της καλωδίωσης μεταξύ των εσωτερικών και εξωτερικών μονάδων, τοποθετήστε τα καλώδια έτσι ώστε το κάλυμμα του κιβωτίου ελέγχου να μπορεί να στερεωθεί με ασφάλεια. Η εσφαλμένη τοποθέτηση του καλύμματος κιβωτίου ελέγχου μπορεί να προκαλέσει ηλεκτροπληξία, πυρκαγιά ή υπερθέρμανση των ακροδεκτών.
- Αν διαρρεύσει ψυκτικό αέριο κατά τη διάρκεια της εργασίας εγκατάστασης, αερίστε την περιοχή αμέσως. Τοξικό αέριο μπορεί να παραχθεί εάν το ψυκτικό έρθει σε επαφή με φλόγα. 
- Μετά από την ολοκλήρωση της εγκατάστασης, ελέγξτε για διαρροή ψυκτικού αερίου. Τοξικό αέριο μπορεί να παραχθεί εάν το ψυκτικό αέριο διαρρεύσει στο δωμάτιο και έρθει σε επαφή με κάποια πηγή θερμότητας, όπως θερμάστρα με ανεμιστήρα, σόμπα ή κουζίνα. 
- Κατά την εγκατάσταση ή μεταφορά του κλιματιστικού, βεβαιωθείτε ότι ρέει το κύκλωμα ψυκτικού για να σιγουρευτείτε ότι είναι ελεύθερο αέρας, και χρησιμοποιήστε μόνο το υποδεικνυόμενο ψυκτικό (R410A). Η παρουσία αέρα ή άλλου ξένου αντικείμενου στο κύκλωμα ψυκτικού προκαλεί ασυνήθιστη αύξηση πίεσης, η οποία ίσως οδηγήσει σε ζημιά στην συσκευή και σε τραυματισμό.
- Κατά την εγκατάσταση, στερεώστε με ασφάλεια τη σωλήνωση ψυκτικού πριν λειτουργήσετε τον συμπιεστή. Αν οι ψυκτικοί σωλήνες δεν έχουν στερεωθεί και η βαλβίδα απομόνωσης παραμένει ανοιχτή όταν ο συμπιεστής είναι ενεργοποιημένος, θα απορροφηθεί αέρας δημιουργώντας ασυνήθιστη πίεση στον κύκλο ψύξης, η οποία ίσως οδηγήσει σε ζημιά στην συσκευή και ακόμη και σε τραυματισμό.
- Κατά την εκκίνηση, σταματήστε τον συμπιεστή πριν αφαιρέσετε τη σωλήνωση ψυκτικού. Αν ο συμπιεστής ακόμα λειτουργεί και η βαλβίδα απομόνωσης παραμένει ανοιχτή κατά τη διάρκεια εκκίνησης, θα απορροφηθεί αέρας όταν η σωλήνωση ψυκτικού αφαιρεθεί, δημιουργώντας ασυνήθιστη πίεση στο κύκλωμα ψυκτικού, το οποίο ίσως οδηγήσει σε ζημιά στην συσκευή και σε τραυματισμό.
- Βεβαιωθείτε ότι γειώσατε το κλιματιστικό. Μη γειώσετε τη μονάδα σε σωλήνα παροχής, αλεξικέρανου ή τηλεφωνικής γείωσης. Ακατάλληλη γείωση μπορεί να προκαλέσει ηλεκτροπληξία. 
- Βεβαιωθείτε να εγκαταστήσετε ένα διακόπτη διαρροής προς την γη. Εάν δεν εγκατασταθεί ένας διακόπτης διαρροής προς την γη, μπορεί να προκληθεί ηλεκτροπληξία ή πυρκαγιά.



## ΠΡΟΣΟΧΗ

- Μη εγκαταστήστε το κλιματιστικό σε κάποιο μέρος όπου υπάρχει κίνδυνος διαρροής εύφλεκτου αερίου. Σε περίπτωση διαρροής αερίου, η συγκέντρωση του αερίου κοντά στο κλιματιστικό μπορεί να προκαλέσει πυρκαγιά. 
- Ενώ ακολουθείτε τις οδηγίες αυτού του εγχειρίδιου εγκατάστασης, εγκαταστήστε σωλήνα αποστράγγισης για να εξασφαλίσετε κατάλληλη αποστράγγιση και μονώστε την σωλήνωση για να αποτρέψετε συμπύκνωση. Ακατάλληλη σωλήνωση αποστράγγισης μπορεί να προκαλέσει διαρροή νερού στο εσωτερικό και ζημιά σε περιουσιακό στοιχείο.
- Σφίξτε το ρακόρ σύμφωνα με την υποδεικνυόμενη μέθοδο, όπως με κλειδί κασάνιας. Εάν το ρακόρ είναι πολύ σφικτό, μπορεί να σπάσει μετά από την παρατεταμένη χρήση, προκαλώντας διαρροή ψυκτικού.
- Βεβαιωθείτε ότι έχετε λάβει επαρκή μέτρα ώστε να μην είναι δυνατό να χρησιμοποιηθεί η εξωτερική μονάδα από μικρά ζώα ως φωλιά. Εάν έλθουν μικρά ζώα σε επαφή με ηλεκτροφόρα τμήματα, μπορούν να προκαλέσουν βλάβες, καπνό ή φωτιά. Ζητήστε από τον πελάτη να διατηρήσει καθαρό το χώρο γύρω από τη μονάδα.
- Η θερμοκρασία του κυκλώματος ψυκτικού θα είναι υψηλή, κρατήστε την καλωδίωση σύνδεσης μονάδων μακριά από τους χαλκοσωλήνες που δεν είναι θερμικά μονωμένοι.

- Αυτή η συσκευή προορίζεται για χρήση από εξειδικευμένους ή εκπαιδευμένους χρήστες σε καταστήματα, ελαφρά βιομηχανία και φάρμες, ή για εμπορική χρήση από απλούς χρήστες.
- Το επίπεδο ηχητικής πίεσης είναι χαμηλότερο από 70 dB(A).

# Τμήματα

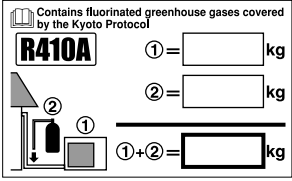
Τμήματα που παραδίδονται με τη μονάδα εξωτερικού χώρου:

(A) Οδηγίες εγκατάστασης	1	(B) Προσάρτημα υποδοχής αποστράγγισης (ΜΟΝΟ ΑΝΤΛΙΑ ΘΕΡΜΑΝΣΗΣ)	1
(C) Ετικέτα φόρτισης ψυκτικού 	1		
(D) Πολύγλωσση ετικέτα φθοριούχων αερίων θερμοκηπίου 	1		

# Υποδείξεις για την επιλογή της τοποθεσίας

- 1) Επιλέξτε ένα μέρος που να είναι αρκετά σταθερό για να αντέχει το βάρος και τους κραδασμούς της μονάδας, όπου δε θα ενισχύεται ο θόρυβος λειτουργίας.
- 2) Επιλέξτε ένα μέρος όπου ο ζεστός αέρας που βγαίνει από τη μονάδα ή ο θόρυβος λειτουργίας δε θα ενοχλούν τους γείτονες.
- 3) Αποφεύγετε μέρη κοντά σε κρεβατοκάμαρες κτλ., ούτως ώστε να μην ενοχλεί ο θόρυβος λειτουργίας.
- 4) Πρέπει να υπάρχει επαρκής χώρος για τη μεταφορά της μονάδας προς και από το μέρος εγκατάστασης.
- 5) Πρέπει να υπάρχει επαρκής χώρος για την κυκλοφορία του αέρα χωρίς εμπόδια γύρω από την εισαγωγή και εξαγωγή του αέρα.
- 6) Στο μέρος εγκατάστασης δεν πρέπει να υπάρχει πιθανότητα διαρροής εύφλεκτου αερίου κοντά στη μονάδα.
- 7) Εγκαταστήστε τις μονάδες, τα καλώδια τροφοδοσίας και τα καλώδια εσωτερικής και εξωτερικής μονάδας σε απόσταση τουλάχιστον 3 μέτρα μακριά από τηλεοράσεις και ραδιόφωνα. Έτσι αποφεύγετε παρεμβολές στην εικόνα ή τον ήχο. (Οι θόρυβοι μπορεί να δημιουργηθούν ακόμη και με μεγαλύτερη απόσταση από 3 μέτρα, ανάλογα με την κατάσταση των ραδιοκυμάτων.)
- 8) Σε παραθαλάσσιες περιοχές ή περιοχές με αιωρούμενα άλατα ή θειικά αέρια στην ατμόσφαιρα, η διάβρωση μπορεί να μειώσει τη ζωή του κλιματιστικού.
- 9) Εφ' όσον από τη μονάδα εξωτερικού χώρου στάζει νερό, μην τοποθετήσετε κάτω από αυτήν οτιδήποτε δεν κάνει να βραχεί.

## ΣΗΜΕΙΩΣΗ

δεν μπορεί να εγκατασταθεί με ανάρτηση στην οροφή ή διαδοχικά.

## ⚠ ΠΡΟΣΟΧΗ

Όταν το κλιματιστικό λειτουργεί σε χαμηλή εξωτερική θερμοκρασία περιβάλλοντος, βεβαιωθείτε ότι ακολουθείτε τις οδηγίες που περιγράφονται παρακάτω.

- 1) Για να αποφύγετε την έκθεση στον αέρα, τοποθετήστε την εξωτερική μονάδα με την πλευρά αναρρόφησης προς τον τοίχο.
- 2) Ποτέ μην τοποθετείτε την εξωτερική μονάδα σε σημείο όπου η πλευρά αναρρόφησης είναι άμεσα εκτεθειμένη στον αέρα.
- 3) Για να αποφύγετε την έκθεση στον αέρα, τοποθετήστε ένα προστατευτικό έλασμα στην πλευρά εξαγωγής της εξωτερικής μονάδας.
- 4) Σε περιοχές με μεγάλες χιονοπτώσεις επιλέξτε ένα χώρο εγκατάστασης όπου το χιόνι δεν επηρεάζει τη λειτουργία της μονάδας.

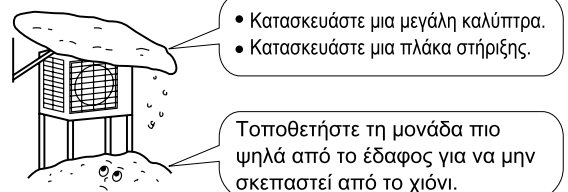

# Σχέδια Εγκατάστασης Εξωτερικής Μονάδας

Μεγ. Επιτρεπόμενο μήκος	30μ
** Ελάχ. επιτρεπόμενο μήκος	1,5μ
Μεγ. Επιτρεπόμενο ύψος	20μ
* Επιπρόσθετο ψυκτικό απαιτείται για την σωλήνα ψυκτικού που ξεπερνάει τα 10μέτρα σε μήκος.	20γρ/μ
Σωλήνα αερίου	ΕΣ. Δ. 15,9χιλ.
Σωλήνα υγρού	ΕΣ. Δ. 6,4χιλ.

\* Σιγουρευτείτε να βγάλετε την κατάλληλη ποσότητα επιπρόσθετου ψυκτικού. Αν δεν γίνει αυτό μπορεί να προκληθεί η ελαττωμένη απόδοση.

\*\* Το προτεινόμενο μικρότερο μήκος σωλήνα είναι 1,5 m, προκειμένου να αποφευχθεί ο θόρυβος και κραδασμοί από την εξωτερική μονάδα. (Ενδέχεται να παρατηρηθεί μηχανικός θόρυβος και κραδασμοί ανάλογα με τον τρόπο με τον οποίο έχει εγκατασταθεί η μονάδα και με το περιβάλλον στο οποίο χρησιμοποιείται.)

Εάν υπάρχει κίνδυνος πτώσης ή ανατροπής της μονάδας, στερεώστε την με μπουλόνια θεμελίωσης ή με σύρμα ή με άλλα μέσα.

Εάν σ' αυτή τη θέση δεν γίνεται καλή αποστράγγιση, τοποθετήστε τη μονάδα σε μια επίπεδη βάση (ή σε ένα πλαστικό βάζο). Τοποθετήστε την εξωτερική μονάδα σε επίπεδη θέση. Σε αντίθετη περίπτωση μπορεί να προκύψει διαρροή ή συσσώρευση νερού.

Αφήστε 30cm χώρο κάτω από την επιφάνεια της οροφής.

Τυλίξτε τη σωλήνα μόνωσης με μια τελική ταινία από τη βάση προς την κορυφή.

**ΠΡΟΣΟΧΗ**  
\*\*Ρυθμίστε το μήκος του σωλήνα από 1,5μ σε 30μ.

Αφήστε χώρο για τη συντήρηση των σωληνώσεων και για τη συντήρηση των ηλεκτρικών.

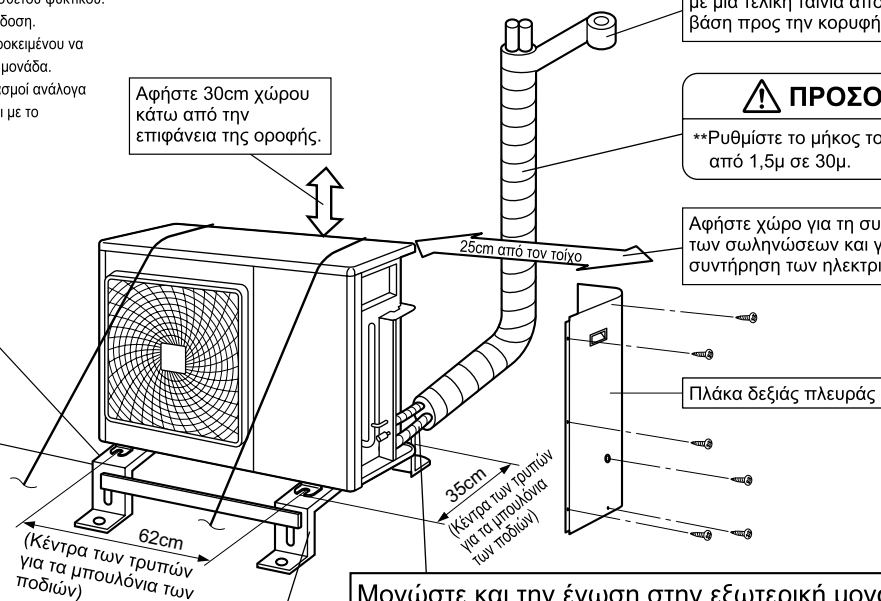

Μονώστε και την ένωση στην εξωτερική μονάδα.

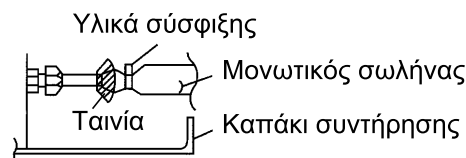

Χρησιμοποιήστε ταινία ή μονωτικό υλικό σε όλες τις ενώσεις για να εμποδίσετε τον αέρα να εισχωρήσει ανάμεσα στους χαλκοσωλήνες και στο μονωτικό σωλήνα. Αυτό πρέπει να γίνεται εάν η εξωτερική μονάδα έχει εγκατασταθεί επάνω.

## Προφυλαξεις κατα την εγκατασταση

- Ελέγξτε τη σταθερότητα και το επίπεδο της βάσης τοποθέτησης ώστε η μονάδα να μην προκαλεί κραδασμούς ή θόρυβο μετά την εγκατάσταση.
- Σύμφωνα με το σχεδιάγραμμα θεμελίωσης στερεώστε τη μονάδα με μπουλόνια θεμελίωσης. (Προετοιμάστε τέσσερα σετ από μπουλόνια θεμελίωσης, παξιμάδια και ροδέλες M8 ή M10 τα οποία διατίθενται όλα στην αγορά.)
- Η καλύτερη λύση είναι να βιδωθούν τα μπουλόνια θεμελίωσης μέχρι να μείνουν έξω 20χιλ. από την επιφάνεια της θεμελίωσης.

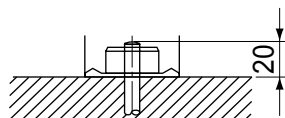

# Οδηγίες εγκατάστασης

- Όταν κάποιος τοίχος ή άλλα εμπόδια βρίσκονται μπροστά στη ροή αέρα της εισόδου ή της εξόδου της μονάδας, ακολουθήστε τις παρακάτω οδηγίες εγκατάστασης.
- Για κάθε ένα από τα παρακάτω δείγματα εγκατάστασης, το ύψος του τοίχου στην πλευρά εξόδου πρέπει να είναι 1200χιλ. ή λιγότερο.

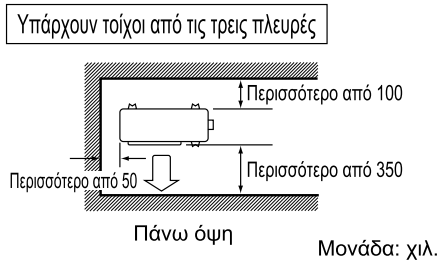
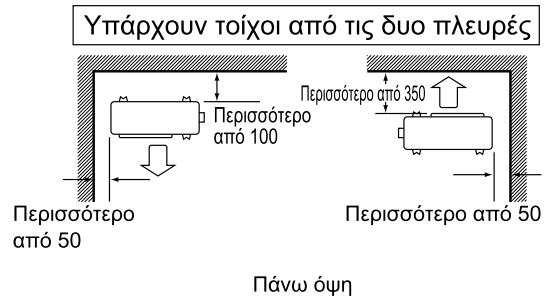
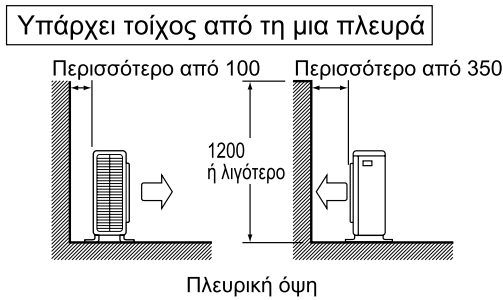

# Εγκατάσταση εξωτερικής μονάδας

## 1. Εγκατάσταση της εξωτερικής μονάδας

- 1) Όταν κάνετε την εγκατάσταση της εξωτερικής μονάδας, ανατρέξτε στο “Υποδείξεις για την επιλογή της τοποθεσίας” και στο “Σχέδια Εγκατάστασης Εξωτερικής Μονάδας”.
- 2) Εάν πρέπει να κάνετε αποστράγγιση, ακολουθήστε τις παρακάτω διαδικασίες.

## 2. Εργασία αποστράγγισης

- Για την αποστράγγιση χρησιμοποιήστε την οπή αποστράγγισης.
- Αν η έξοδος της αποστράγγισης είναι καλυμμένη από τη βάση στερέωσης ή από την επιφάνεια του δαπέδου, τοποθετήστε επιπρόσθετες βάσεις ύψους τουλάχιστον 100χιλ. κάτω από τα πόδια της εξωτερικής μονάδας.
- Στις ψυχρές περιοχές μην χρησιμοποιήσετε σωλήνα αποστράγγισης στην εξωτερική μονάδα. (Διαφορετικά, το νερό της αποστράγγισης μπορεί να παγώσει, ελατώνοντας την απόδοση της θέρμανσης.)

- 1) Τοποθετήστε το δοχείο αποστράγγισης (C) στο ρακόρ αποστράγγισης (A) και το καπάκι αποστράγγισης (B) μέσα στις 4 προεξοχές γύρω από το ρακόρ και το καπάκι αποστράγγισης.
- 2) Τοποθετήστε το ρακόρ αποστράγγισης και τα καπάκια στην αντίστοιχη υποδοχή τους. Ρακόρ αποστράγγισης (A) στην υποδοχή I και καπάκια αποστράγγισης (B) στις υποδοχές II και III. Μετά την εισαγωγή, περιστρέψτε περίπου 40° δεξιόστροφα.

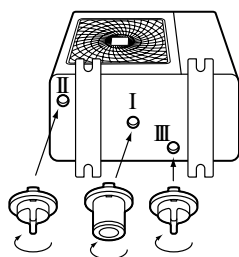

(Φροντίστε να μην τα βάλετε σε λάθος υποδοχή γιατί αυτό μπορεί να προκαλέσει διαρροή νερού.)

(Κάτοψη)

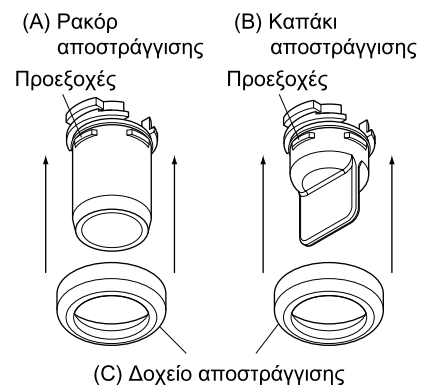

### ΣΗΜΕΙΩΣΗ

Ελέγξτε ότι το δοχείο αποστράγγισης (C) έχει τοποθετήσει σωστά στις προεξοχές της ρακόρ αποστράγγισης (A) και το καπάκι αποστράγγισης (B). Σε διαφορετική περίπτωση, μπορεί να προκληθεί διαρροή νερού.

- 3) Συνδέστε τον πλαστικό εύκαμπτο σωλήνα, που θα βρείτε στην αγορά (εσωτερική διάμετρος 25χιλ.) στο ρακόρ αποστράγγισης (A). (Εάν ο εύκαμπτος σωλήνας είναι πολύ μακρύς και κρέμεται, στερεώστε τον προσεκτικά για να μην αναδιπλωθεί.)
- 4) Βεβαιωθείτε ότι δεν υπάρχει καμία διαρροή νερού από το τμήμα I, II, ή III.



### ΣΗΜΕΙΩΣΗ

Εάν οι οπές αποστράγγισης της εξωτερικής μονάδας είναι καλυμμένες από τους γάντζους ανάρτησης ή από το πάτωμα, σηκώστε τη μονάδα για να υπάρχει περισσότερο από 100 mm κάτω από τα ποδαράκια της εξωτερικής μονάδας.

# Εγκατάσταση εξωτερικής μονάδας

## 3. Εκχειλωση του ακρου της σωληνας

- 1) Κόψτε το άκρο της σωλήνας με ένα κόπτη σωλήνας.
- 2) Αφαιρέστε τα ρινίσματα με την επιφάνεια κοπής να βλέπει προς τα κάτω έτσι ώστε τα ρινίσματα να μην μπούν μέσα στη σωλήνα.
- 3) Βάλτε το παξιμάδι εκχειλωσης πάνω στη σωλήνα.
- 4) Εκχειλώστε τη σωλήνα.
- 5) Ελέγξτε ότι η εκχειλωση έχει γίνει κατάλληλα.

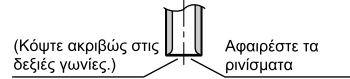

**Εκχειλωση**

Τοποθετήστε ακριβώς στη θέση που δείχνεται παρακάτω.

	Εργαλείο διαμόρφωσης κωνικού κολλάρου (εκχειλωση) R410A	Συμβατικό εργαλείο διαμόρφωσης κωνικού κολλάρου (εκχειλωση)	
	Τύπος με σύμπλεξη	Τύπος με σύμπλεξη (Σκληρός τύπος)	Τύπος με πεταλούδα (Τύπος imperial)
A	0 ~ 0,5χιλ.	1,0 ~ 1,5χιλ.	1,5 ~ 2,0χιλ.



### ⚠️ ΠΡΟΕΙΔΟΠΟΙΗΣΗ

- 1) Μη χρησιμοποιείτε ορυκτέλαιο για το κωνικό κολλάρο (χειλάκι).
- 2) Εμποδίστε την είσοδο ορυκτελαίου στο σύστημα γιατί αυτό μπορεί να μειώσει τη διάρκεια ζωής των μονάδων.
- 3) Ποτέ μη χρησιμοποιείτε διασωλήνωση που έχει ήδη χρησιμοποιηθεί σε προηγούμενες εγκαταστάσεις. Χρησιμοποιήστε μόνο τα εξαρτήματα που προμηθεύονται με τη μονάδα.
- 4) Ποτέ μην τοποθετείτε ξηραντήρα στη μονάδα R410A έτσι ώστε να εξασφαλιστεί η διάρκειά της στο χρόνο.
- 5) Το ξηραντικό προϊόν μπορεί να προκαλέσει οξείδωση και να καταστρέψει το σύστημα.
- 6) Η ατελής εκχειλωση μπορεί να προκαλέσει τη διαρροή ψυκτικού.

## 4. Σωληνωση ψυκτικού

### ⚠️ ΠΡΟΣΟΧΗ

- 1) Χρησιμοποιήστε το ρακόρ που είναι στερεωμένο στη κεντρική μονάδα. (Για να αποφύγουμε σκάσιμο του ρακόρ με την φθορά του χρόνου.)
- 2) Για να αποφύγετε την διαφυγή αερίου, βάλτε λάδι ψύξης μόνο στην εσωτερική επιφάνεια της εκχειλωσης (Χρησιμοποιήστε λάδι ψύξης για το R410A ).
- 3) Χρησιμοποιήστε κλειδιά ροπής όταν σφίγγετε τα ρακόρ για την αποφυγή της καταστροφής του ρακόρ και την διαφυγή αερίου.

Ευθυγραμμίστε τα κέντρα και των δύο εκχειλώσεων και σφίξτε τα ρακόρ με 3 ή 4 περιστροφές με το χέρι. Μετά σφίξτε τα πλήρως με τα κλειδιά ροπής.

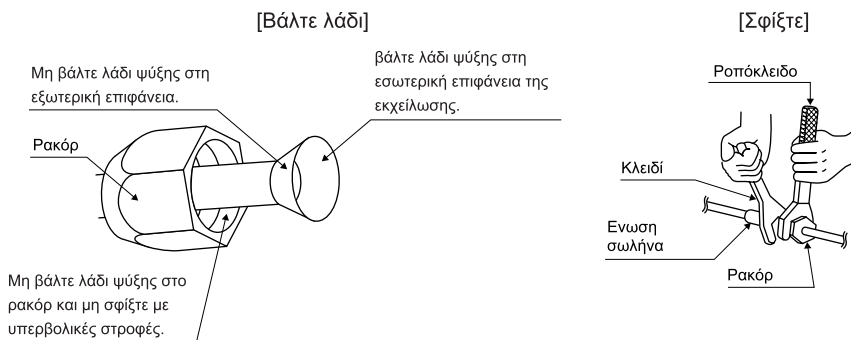

Ροπή στρέψης του παξιμαδιού εκχειλωσης		Ροπή σύσφιξης καπακιού βαλβίδας	
Πλευρά αερίου	Πλευρά υγρού	Πλευρά αερίου	Πλευρά υγρού
5/8 ίντσες	1/4 ίντσες	5/8 ίντσες	1/4 ίντσες
61,8~75,4N • m (630~770kgf • cm)	14,2~17,2N • m (144~175kgf • cm)	48,1~59,7N • m (490~610kgf • cm)	21,6~27,4N • m (220~280kgf • cm)
		Ροπή σύσφιξης καπακιού εισόδου σέρβις	10,8~14,7N • m (110~150kgf • cm)

## 5. Εγκατάσταση εσωτερικών μονάδων

- Όταν ολοκληρωθεί η σύνδεση των σωλήνων, πρέπει να βγει ο αέρας και να γίνει έλεγχος διαρροής αερίου.

### ⚠ ΠΡΟΕΙΔΟΠΟΙΗΣΗ

- 1) Μην αναμειγνύετε καμιά άλλη ουσία εκτός από το ενδεδειγμένο ψυκτικό (R410A) μέσα στον κύκλο ψύξης.
- 2) Σε περίπτωση διαρροής ψυκτικού αερίου, αερίστε το δωμάτιο το συντομότερο και περισσότερο δυνατό.
- 3) Το R410A, όπως και τα άλλα ψυκτικά, θα πρέπει πάντα να συλλέγεται και να μην διοχετεύεται απευθείας στο περιβάλλον.
- 4) Χρησιμοποιήστε μια αντλία κενού αποκλειστικά για το R410A. Η χρήση της ίδιας αντλίας κενού για διαφορετικά ψυκτικά μπορεί να προκαλέσει βλάβη στην αντλία κενού ή στη μονάδα.

- Αν χρησιμοποιήσετε επιπρόσθετο ψυκτικό, εκτελέστε την εξαέρωση των ψυκτικών σωλήνων και της εσωτερικής μονάδας χρησιμοποιώντας μια αντλία κενού, και μετά φορτώστε επιπρόσθετο ψυκτικό.
- Χρησιμοποιήστε ένα εξάγωνο κλειδί (4χιλ.) για το χειρισμό της ράβδου της βαλβίδας διακοπής.
- Όλες οι συνδέσεις των ψυκτικών σωλήνων θα πρέπει να σφίχτούν με ένα κλειδί ροπής στην ενδεδειγμένη ροπή σφιζίματος.

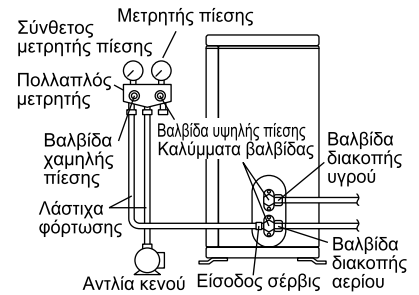

1) Συνδέστε τη μπροστινή πλευρά του σωλήνα φόρτισης (ο οποίος βγαίνει από τον πολλαπλό μετρητή) με την είσοδο της βαλβίδας διακοπής αερίου.



2) Ανοίξτε πλήρως τη βαλβίδα χαμηλής πίεσης του πολλαπλού μετρητή (Lo) και κλείστε τελείως τη βαλβίδα της υψηλής πίεσης (Hi). (Η βαλβίδα υψηλής πίεσης στο εξής δεν απαιτεί καμιά χρήση.)



3) Εκτελέστε την άντληση του αέρα και βεβαιωθείτε ότι ο σύνθετος μετρητής πίεσης δείχνει  $-0,1\text{ mbar}$  ( $-76\text{ cmHg}$ ) \*1.



4) Κλείστε τη βαλβίδα χαμηλής πίεσης (Lo) του πολλαπλού μετρητή και σταματήστε την αντλία κενού. (Περιμένετε για μερικά λεπτά για να βεβαιωθείτε ότι ο δείκτης του σύνθετου μετρητή πίεσης δεν επιστρέφει πίσω.) \*2.



5) Αφαιρέστε τα καλύμματα από τη βαλβίδα διακοπής υγρού και από τη βαλβίδα διακοπής αέρα.



6) Περιστρέψτε το μοχλό της βαλβίδας διακοπής υγρού κατά 90 μοίρες αριστερόστροφα με ένα εξάγωνο κλειδί για να ανοίξετε τη βαλβίδα. Κλείστε την μετά από 5 δευτερόλεπτα και ελέγξτε για διαρροή αερίου. Χρησιμοποιώντας σαπουνόνερο, ελέγξτε για διαρροή αερίου από τις εκχειλώσεις της εσωτερικής και της εξωτερικής μονάδας και τους μοχλούς των βαλβίδων. Μετά την ολοκλήρωση του ελέγχου, σκουπίστε όλο το σαπουνόνερο.



7) Αποσυνδέστε το σωλήνα φόρτισης από την είσοδο της βαλβίδας διακοπής αερίου, μετά ανοίξτε πλήρως τις βαλβίδες διακοπής υγρού και αερίου. (Μην επιχειρήσετε να περιστρέψετε το μοχλό της βαλβίδας πέρα από το τέρμα του.)



8) Σφίξτε τα καπάκια των βαλβίδων και τις εισόδους των βαλβίδων διακοπής αερίου και υγρού με ένα κλειδί ροπής στην ενδεδειγμένη ροπή.

\*1. Μήκος σωλήνας έναντι χρόνου λειτουργίας αντλίας κενού

Μήκος σωλήνα	Μέχρι 15 μέτρα	Περισσότερο από 15 μέτρα
Χρόνος λειτουργίας	Οχι λιγότερο από 10 λεπτά	Οχι λιγότερο από 15 λεπτά

\*2. Αν ο δείκτης του σύνθετου μετρητή πίεσης επιστρέφει πίσω, το ψυκτικό ενδέχεται να περιέχει νερό ή μπορεί να υπάρχει μια χαλαρή ένωση σωλήνα. Ελέγξτε όλες τις ενώσεις των σωλήνων και ξανασφίξτε τα παξιμάδια αν αυτό απαιτείται, μετά επαναλάβετε τα βήματα 2) έως 4).

# Εγκατάσταση εξωτερικής μονάδας

## 6. Επαναγεμισση ψυκτικού

Ελέγξτε τον τύπο ψυκτικού που πρέπει να χρησιμοποιηθεί στην πλάκα ονομασίας της συσκευής.

**Προφυλάξεις κατά την προσθήκη R410A**

**Γεμίστε από το σωλήνα αερίου σε υγρή μορφή.**

Πρόκειται για ένα μίγμα ψυκτικού και γι'αυτό η προσθήκη του σε αέρια μορφή μπορεί να μεταβάλλει τη σύστασή του, εμποδίζοντας την κανονική λειτουργία.

1) Πριν γεμίσετε, ελέγξτε εάν η φιάλη διαθέτει σιφόνι ή όχι. (Θα πρέπει να υπάρχει μια ένδειξη παρόμοια με το “ προμηθεύεται με σιφόνι γέμισης υγρού ”.)

Γέμιση της φιάλης με το προμηθευόμενο σιφόνι

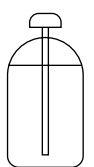

Όταν γεμίζετε κρατήστε τη φιάλη όρθια κανονικά.

(Υπάρχει ένας σωλήνας με σιφόνι στο εσωτερικό της φιάλης και δεν χρειάζεται να την αναποδογυρίσετε για να γεμίσετε με υγρό.)

Γέμιση άλλων φιαλών.



Όταν γεμίζετε αναποδογυρίστε τη φιάλη.

• Χρησιμοποιήστε τα εργαλεία ειδικά για το R410A ώστε να εξασφαλιστεί η απαιτούμενη πίεση και να προληφθεί η εισαγωγή ξένων αντικειμένων.

### Σημαντικές πληροφορίες που αφορούν το ψυκτικό υγρό που χρησιμοποιείται

Το συγκεκριμένο προϊόν περιέχει φθοριούχα αέρια θερμοκηπίου που καλύπτονται από το πρωτόκολλο του Κιότο. Μην εκλύετε αέρια στην ατμόσφαιρα.

Τύπος ψυκτικού υγρού: **R410A**

GWP<sup>(1)</sup>: **1975** <sup>(1)</sup> GWP = δυναμικό θέρμανσης του πλανήτη

Πάνω στην πινακίδα πλήρωσης ψυκτικού που παρέχεται με το προϊόν, συμπληρώστε με ανεξίτηλο μελάνι:

- ① την εργοστασιακή πλήρωση του προϊόντος με ψυκτικό υγρό
- ② την πρόσθετη ποσότητα ψυκτικού υγρού που πληρώθηκε στον χώρο εγκατάστασης
- ①+② την συνολική πλήρωση ψυκτικού υγρού

Η συμπληρωμένη πινακίδα πρέπει να τοποθετηθεί κοντά στην θύρα πλήρωσης του προϊόντος (π.χ. πάνω στο εσωτερικό του καλύμματος της βαλβίδας τερματισμού).

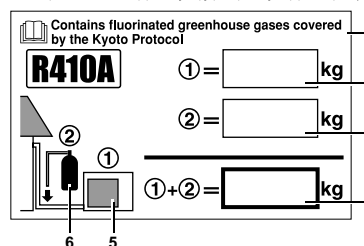

- 1 εργοστασιακή πλήρωση του προϊόντος με ψυκτικό υγρό: ανατρέξτε στην πινακίδα της μονάδας
- 2 πρόσθετη ποσότητα ψυκτικού υγρού που πληρώθηκε στον χώρο εγκατάστασης
- 3 συνολική πλήρωση ψυκτικού υγρού
- 4 Περιέχει φθοριούχα αέρια θερμοκηπίου που καλύπτονται από το πρωτόκολλο του Κιότο
- 5 εξωτερική μονάδα
- 6 φιάλη μεταφοράς ψυκτικού υγρού και σωλήνας πλήρωσης

### ΣΗΜΕΙΩΣΗ

Η εφαρμογή σε εθνικό επίπεδο του κανονισμού της ΕΕ σχετικά με ορισμένα φθοριούχα αέρια θερμοκηπίου ενδέχεται να επιβάλλει την αναγραφή της σχετικής επίσημης γλώσσας του κράτους επάνω στη μονάδα. Γι' αυτό το σκοπό, μαζί με τη μονάδα παρέχεται μια πρόσθετη πολύγλωσση ετικέτα φθοριούχων αερίων θερμοκηπίου.

Οι οδηγίες τοποθέτησης απεικονίζονται στο πίσω μέρος αυτής της ετικέτας.

## 7. Εργασίες σωλήνωσης ψυκτικού

### 7-1 Σημεία Προσοχής κατά το Χειρισμό της Σωλήνας

- 1) Προστατέψτε το ανοικτό άκρο της σωλήνας από τη σκόνη και την υγρασία.
- 2) Όλα τα λυγίσματα των σωλήνων θα πρέπει να γίνονται όσο το δυνατόν προσεκτικότερα. Χρησιμοποιήστε ένα εργαλείο λυγίσματος σωλήνων για το λύγισμα.

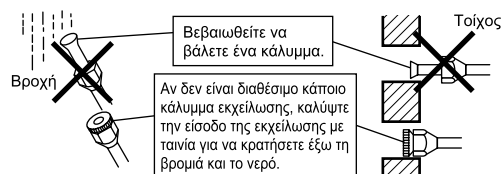

### 7-2 Επιλογή του Χαλκού και των υλικών Θερμικής Μόνωσης

Όταν κάνετε χρήση χαλκοσωλήνων και εξαρτημάτων του εμπορίου, ακολουθήστε τα παρακάτω:

- 1) Υλικό μόνωσης: Αφρός πολυαιθυλενίου  
Ταχύτητα μετάδοσης θερμότητας: 0,041 μέχρι 0,052W/mK (0,035 μέχρι 0,045kcal/mh°C).  
Η θερμοκρασία της επιφάνειας της σωλήνας του ψυκτικού αερίου φτάνει τους 110°C μεγ.  
Διαλέξτε υλικά για τη θερμομόνωση που αντέχουν σε αυτή τη θερμοκρασία.
- 2) Βεβαιωθείτε να μονώσετε την σωλήνωση αέρα αλλά και τη σωλήνωση υγρού και να παράσχετε τις ακόλουθες διαστάσεις μόνωσης.

Πλευρά αερίου	Πλευρά υγρού	Θερμική μόνωση του σωλήνα αερίου	Θερμική μόνωση του σωλήνα υγρού
ΕΣ. Δ. 15,9χιλ.	ΕΣ. Δ. 6,4χιλ.	ΕΞ. Δ. 16-20χιλ.	ΕΞ. Δ. 8-10χιλ.
Ελάχιστη ακτίνα καμπύλης		Πάχος 10χιλ. Ελαχ.	
50χιλ. ή περισσότερο	30χιλ. ή περισσότερο		
Πάχος 1,0χιλ. (C1220T-O)	Πάχος 0,8χιλ. (C1220T-O)		

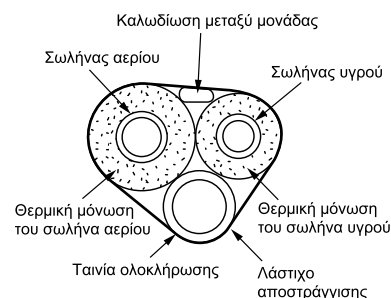

• Χρησιμοποιήστε ξεχωριστές σωλήνες μόνωσης για τις σωληνώσεις του αερίου και του υγρού ψυκτικού.



# Λειτουργία εκκένωσης αντλίας

Για να προστατευθεί το περιβάλλον, βεβαιωθείτε ότι η άντληση γίνεται κατά τη μετατόπιση ή την απόρριψη της μονάδας.

- 1) Αφαιρέστε τα καλύμματα των βαλβίδων διακοπής υγρού και αερίου.
- 2) Εκτελέστε τη λειτουργία εξαναγκασμένης ψύξης.
- 3) Μετά από πέντε έως δέκα λεπτά, κλείστε τη βαλβίδα διακοπής υγρού με ένα κλειδί Αλεν.
- 4) Μετά από δύο έως τρία λεπτά, κλείστε τη βαλβίδα διακοπής αερίου και σταματήστε τη λειτουργία εξαναγκασμένης ψύξης.

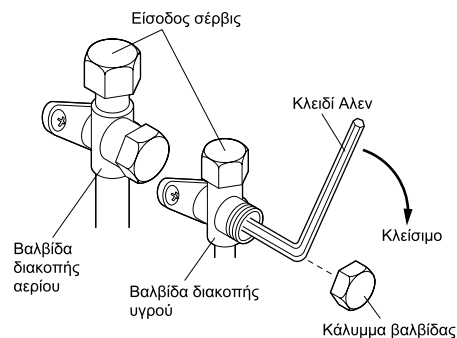

## Εξαναγκασμένη λειτουργία ψύξης

- 1) Πιέστε το διακόπτη Εξαναγκασμένης Λειτουργίας (SW1) για να αρχίσει η εξαναγκασμένη ψύξη. Πιέστε το διακόπτη Εξαναγκασμένης Λειτουργίας (SW1) ξανά για να σταματήσει η εξαναγκασμένη ψύξη.

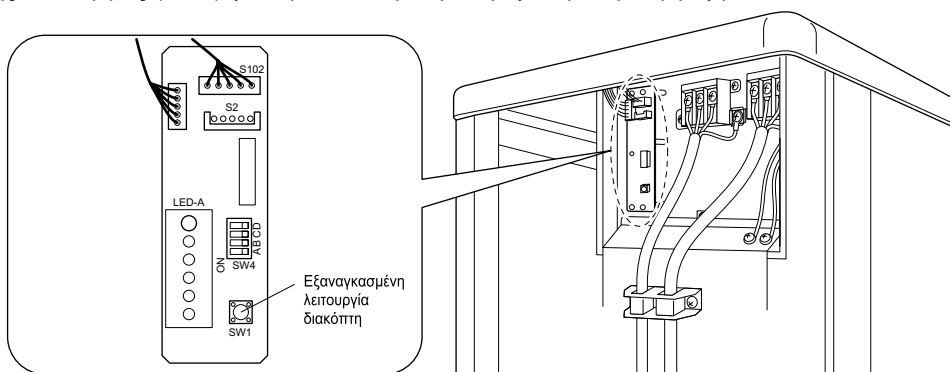

# Διακόπτης Εύκολης Ρύθμισης (ψύξη σε χαμηλή εξωτερική θερμοκρασία)

Αυτή τη λειτουργία προορίζεται μόνο για εγκαταστάσεις ή μηχανήματα ( δηλ. ο στόχος του κλιματισμού είναι μηχανήματα ( για παράδειγμα computer)). Ποτέ μην την χρησιμοποιήσετε σε κατοικία ή γραφείο (χώρους όπου υπάρχουν άνθρωποι ).

- 1) Μπορείτε να επεκτείνετε τα όρια λειτουργίας μέχρι τους  $-15^{\circ}\text{C}$  πατώντας τον διακόπτη B(SW4) στο PCB. Αν η θερμοκρασία του εξωτερικού αέρα πέσει στους  $-20^{\circ}\text{C}$  ή περισσότερο, η λειτουργία θα σταματήσει. Αν η θερμοκρασία του εξωτερικού αέρα ανέβει, η λειτουργία θα ξεκινήσει ξανά.

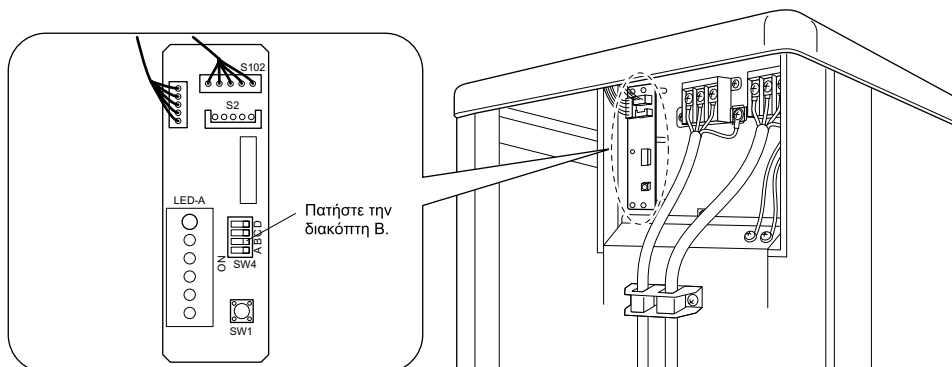

## ⚠ ΠΡΟΣΟΧΗ

- 1) Αν το εξωτερικό μηχάνημα εγκατασταθεί κάπου εκτεθειμένο σε δυνατό άνεμο, προστατέψτε το με κάποια αντί-ανεμική θωράκιση ή προστατευτικό τοίχιο.
- 2) Η εσωτερική μονάδα ενδέχεται να παραγάγει διακοπόμενους ήχους λόγω της ενεργοποίησης και απενεργοποίησης του ανεμιστήρα της εξωτερικής μονάδας κατά τη χρήση των εργοστασιακών ρυθμίσεων.
- 3) Μην τοποθετείτε συσκευές διύγρυνσης ή άλλα αντικείμενα που ενδέχεται να αυξήσουν την υγρασία σε δωμάτια όπου χρησιμοποιούνται οι εργοστασιακές ρυθμίσεις. Η συσκευή διύγρυνσης ενδέχεται να προκαλέσει την εκροή πάχνης από την οπή εξόδου της εσωτερικής μονάδας.
- 4) Χρησιμοποιήστε τον ανώτατο βαθμό ροής αέρα στην εσωτερική μονάδα.

# Καλωδίωση

## ⚠ ΠΡΟΕΙΔΟΠΟΙΗΣΗ

- 1) Μη χρησιμοποιείτε διάτρητα, πιεζομετρικά καλώδια, επεκτάσεις ή σταυροειδείς συνδέσεις γιατί μπορεί να προκαλέσουν υπερθέρμανση, ηλεκτροπληξία ή πυρκαγιά.
- 2) Μη χρησιμοποιείτε στο εσωτερικό του προϊόντος ηλεκτρικά μέρη από την τοπική αγορά. (Μη διακλαδώσετε την τροφοδοσία για την αντλία αποστράγγισης, κ.λπ. από την πλακέτα ακροδεκτών.) Ενδέχεται, τότε, να προκληθεί ηλεκτροπληξία ή πυρκαγιά.
- 3) Φροντίστε να εγκαταστήσετε έναν ανιχνευτή διαρροής γείωσης. (Έναν που μπορεί να χειρίζεται υψηλές αρμονικές συχνότητες.) (Σε αυτή τη μονάδα χρησιμοποιείται εναλλάκτης, και γι' αυτό πρέπει να υπάρχει ανιχνευτής διαρροής γείωσης ικανός να χειρίζεται αρμονικές, ώστε να αποφεύγεται η δυσλειτουργία του ίδιου του ανιχνευτή.)
- 4) Χρησιμοποιήστε ένα διακόπτη τύπου αποσύνδεσης όλων των πόλων με τουλάχιστον 3χιλ. στα διάκενα των σημείων επαφής.
- 5) Μην συνδέεται το καλώδιο ισχύος με την εσωτερική μονάδα. Ενδέχεται να προκληθεί ηλεκτροπληξία ή πυρκαγιά.

- Το μηχάνημα είναι σε συμμόρφωση με το πρότυπο EN/IEC 61000-3-12<sup>(1)</sup>
- Μην ανοίγετε (ON) το διακόπτη ασφαλείας μέχρι να ολοκληρωθούν όλες οι εργασίες.

- 1) Βγάλτε τη μόνωση από το καλώδιο (20χιλ).
- 2) Συνδέστε τα καλώδια σύνδεσης μεταξύ της εσωτερικής και της εξωτερικής μονάδας με **τρόπο ώστε οι αριθμοί των ακροδεκτών να αντιστοιχούν**. Σφίξτε τις βίδες των ακροδεκτών καλά. Για το σφίξιμο των βιδών συνιστούμε ένα κατσαβίδι με επίπεδη μύτη.

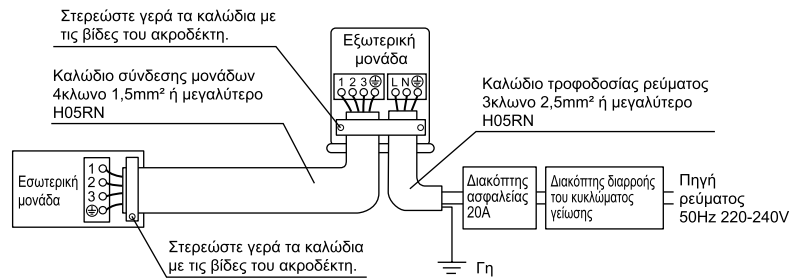

## ΣΗΜΕΙΩΣΗ

- <sup>(1)</sup> Ευρωπαϊκό/Διεθνές τεχνικό πρότυπο που καθορίζει τα όρια αρμονικών ρευμάτων τα οποία παράγονται από τα μηχανήματα που είναι συνδεδεμένα στα δημόσια συστήματα παροχής χαμηλής τάσης με ρεύμα εισόδου >16 A και ≤75 A ανά φάση.

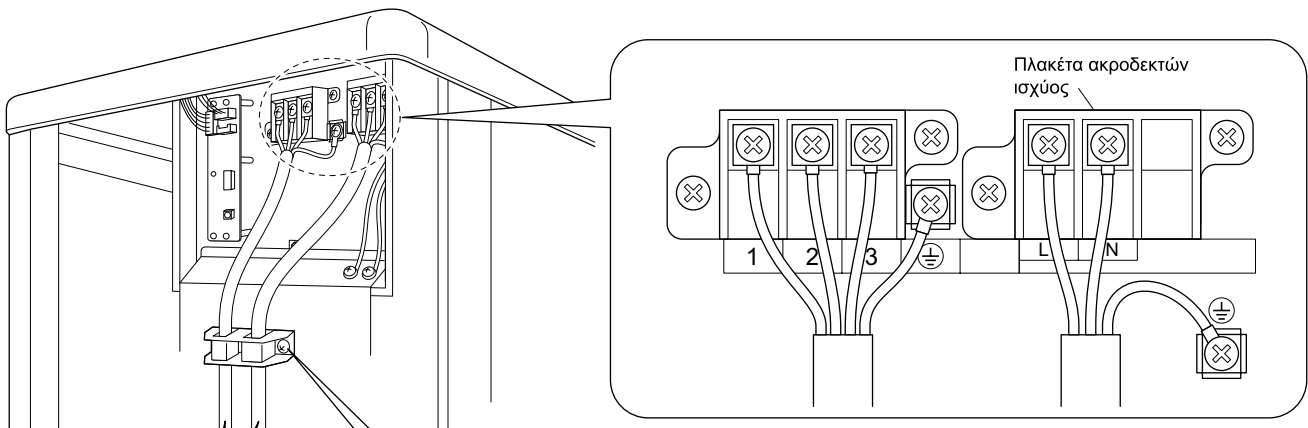

Χρησιμοποιήστε τον προκαθορισμένο τύπο καλωδίου και συνδέστε το με ασφάλεια.

Ασφαλίστε σταθερά την αντιστήριξη καλωδίου ούτως ώστε τα άκρα των καλωδίων να μην δέχονται εξωτερική πίεση.

Τηρείτε τις σημειώσεις που αναφέρονται παρακάτω όταν συνδέετε στην πλακέτα ακροδεκτών τροφοδοσίας ισχύος. Προφυλακτικά μέτρα για τη σύνδεση των καλωδίων τροφοδοσίας. Χρησιμοποιήστε έναν ακροδέκτη με δακτυλιοειδείς σιαγόνες για τη σύνδεση στην πλακέτα ακροδεκτών του τροφοδοτικού. Στην περίπτωση που αναπόφευκτα δεν μπορεί να χρησιμοποιηθεί, ακολουθήστε τις παρακάτω οδηγίες. Τοποθετήστε τον ακροδέκτη με δακτυλιοειδείς σιαγόνες στα καλώδια έως το καλυμμένο τμήμα και στερεώστε τα σε αυτή τη θέση.

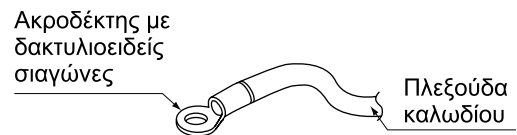

- Εγκατάσταση τερματικού εδάφους Κατά την εγκατάσταση του ακροδέκτη με δακτυλιοειδείς σιαγόνες ακολουθήστε την παρακάτω διαδικασία.

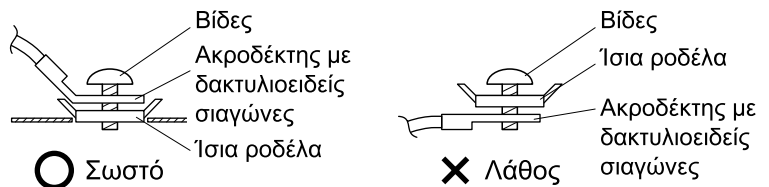

## ⚠ ΠΡΟΣΟΧΗ

Όταν συνδέετε τα καλώδια σύνδεσης στην πλακέτα ακροδεκτών με καλώδιο μονού νήματος, πρέπει να λυγίζετε την άκρη του.

Προβλήματα με την εργασία μπορεί να προκαλέσουν υπερβολική θέρμανση και πυρκαγιές.

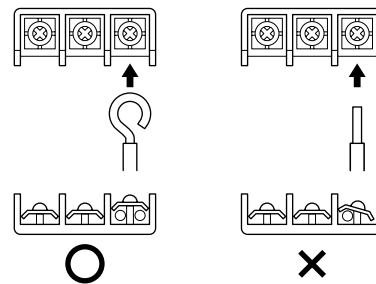

• Σχετικά με την αλληλοσύνδεση και τα καλώδια ρεύματος

3) Τραβήξτε το καλώδιο για να βεβαιωθείτε ότι δεν αποσυνδέεται. Στη συνέχεια στερεώστε το καλώδιο με ένα σφικτήρα.

# Δοκιμή και τελικός έλεγχος

## 1. Δοκιμαστική λειτουργία και έλεγχος

1-1 Μετρήστε την τάση του ρεύματος και σιγουρευτείτε ότι βρίσκεται μέσα στο ενδεικνυόμενο διάστημα.

1-2 Η δοκιμαστική λειτουργία θα πρέπει να πραγματοποιηθεί στον τρόπο λειτουργίας ψύξης ή θέρμανσης.

### ■ Για την αντλία θερμότητας

• Στον τρόπο λειτουργίας ψύξης επιλέξτε την χαμηλότερη θερμοκρασία που μπορεί να προγραμματιστεί: στον τρόπο λειτουργίας θέρμανσης, επιλέξτε την υψηλότερη θερμοκρασία που μπορεί να προγραμματιστεί.

- 1) Η δοκιμαστική λειτουργία μπορεί να καταστεί αδύνατη στον οποιοδήποτε από τους δύο τρόπους λειτουργίας εξαρτώμενη από τη θερμοκρασία του δωματίου.
- 2) Μετά την ολοκλήρωση της δοκιμαστικής λειτουργίας, ρυθμίστε τη θερμοκρασία σε κανονικό επίπεδο (26°C μέχρι 28°C στον τρόπο λειτουργίας ψύξης, 20°C μέχρι 24°C στον τρόπο λειτουργίας θέρμανσης).
- 3) Για προστασία, η μονάδα απενεργοποιεί τη λειτουργία επανεκκίνησης για 3 λεπτά μετά το κλείσιμό της.

### ■ Μόνο για τη ψύξη

• Επιλέξτε τη χαμηλότερη θερμοκρασία που μπορεί να προγραμματιστεί.

- 1) Η δοκιμαστική λειτουργία στον τρόπο λειτουργίας ψύξης μπορεί να καταστεί αδύνατη εξαρτώμενη από τη θερμοκρασία του δωματίου.
- 2) Μετά την ολοκλήρωση της δοκιμαστικής λειτουργίας, ρυθμίστε τη θερμοκρασία στο κανονικό επίπεδο (26°C μέχρι 28°C).
- 3) Για προστασία, η μονάδα απενεργοποιεί τη λειτουργία επανεκκίνησης για 3 λεπτά μετά το κλείσιμό της.

1-3 Εκτελέστε τη δοκιμαστική λειτουργία σύμφωνα με το Εγχειρίδιο Οδηγιών για να βεβαιώσετε ότι όλες οι λειτουργίες και τα εξαρτήματα, όπως η κίνηση του αεραγωγού, λειτουργούν κανονικά.

- Το κλιματιστικό απαιτεί μια μικρή ποσότητα ηλεκτρικής ενέργειας όταν βρίσκεται στη θέση ετοιμότητας (standby). Αν το σύστημα δεν πρόκειται να χρησιμοποιηθεί για κάποιο χρονικό διάστημα μετά την εγκατάσταση, κλείστε το διακόπτη του κυκλώματος για να εξαλείψετε την άσκοπη κατανάλωση ρεύματος.
- Αν ο διακόπτης του κυκλώματος διακόψει το ρεύμα στο κλιματιστικό, το σύστημα θα επαναφέρει τον αρχικό τρόπο λειτουργίας όταν ο διακόπτης του κυκλώματος ανοίξει ξανά.

## 2. Σημεία Ελέγχου

Σημεία Ελέγχου	Σύμπτωμα	Έλεγχος
Η εσωτερική και η εξωτερική μονάδα έχουν εγκατασταθεί κατάλληλα πάνω σε σταθερές βάσεις.	Πτώση, δόνηση, θόρυβος	
Το ψυκτικό δεν διαρρέει.	Ατελής λειτουργία ψύξης/θέρμανσης	
Οι σωλήνες του ψυκτικού αερίου και των υγρών και η προέκταση του λάστιχου αποστράγγισης είναι θερμικά μονωμένες.	Διαρροή νερού	
Η γραμμή αποστράγγισης έχει κατάλληλα εγκατασταθεί.	Διαρροή νερού	
Το σύστημα είναι κατάλληλα γειωμένο.	Διαρροή ρεύματος	
Τα ενδεδειγμένα καλώδια χρησιμοποιούνται για τις αλληλοσυνδέσεις καλωδίων.	Αδρανής ή ζημιά από κάψιμο	
Η είσοδος και η έξοδος αέρα της εξωτερικής μονάδας δεν είναι μπλοκαρισμένες. Οι βαλβίδες διακοπής είναι ανοικτές.	Ατελής λειτουργία ψύξης/θέρμανσης	
Η εσωτερική μονάδα λαμβάνει κατάλληλα τις εντολές του τηλεχειριστηρίου.	Αδρανής	

**DAIKIN INDUSTRIES, LTD.**

Head office:

Umeda Center Bldg., 2-4-12, Nakazaki-Nishi,  
Kita-ku, Osaka, 530-8323 Japan

Tokyo office:

JR Shinagawa East Bldg., 2-18-1, Konan,  
Minato-ku, Tokyo, 108-0075 Japan  
[http://www.daikin.com/global\\_ac/](http://www.daikin.com/global_ac/)

**DAIKIN EUROPE N.V.**

Zandvoordestraat 300, B-8400 Oostende, Belgium

**DAIKIN INDUSTRIES CZECH REPUBLIC s.r.o.**

U Nové Hospody 1/1155, 301 00 Plzeň Skvrňany, Czech Republic



Two-dimensional bar code is a code  
for manufacturing.

3P188780-2N M12B051A (1309) 